

## MICRONIZZATORE / MICRONIZER

# M2000

## MANUALE D'USO / USER'S MANUAL



"Il nuovo micronizzatore elettrico M2000 è una macchina principalmente concepita per applicare il diserbante puro (senza bisogno di diluire il prodotto in acqua).

Il micronizzatore elettrico M2000 permette di applicare il prodotto allo stato puro, con minore deriva e maggiore protezione della cultura.

Per ottenere una maggiore efficacia, seguite correttamente le istruzioni dell'etichetta sul serbatoio.

Grazie al suo concetto avanzato, M2000 combina alla perfezione la solidità e la resistenza necessarie di qualsiasi macchina agricola, con un'ergonomia che migliora considerevolmente le condizioni di lavoro dell'agricoltore."

### 1. AVVIO

Inserite le pile alcaline tipo R-20 (1,5V) nella loro sede, collocando il polo positivo sul fronte ed assicurandosi che il nastro passi sotto le pile.

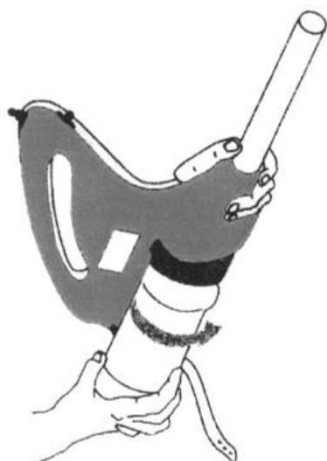

Togliete il coperchio dalla  
bottiglia di diserbante.

Puntare la bottiglia di  
erbicida nella macchina in una posizione verticale, come si vede dal disegno

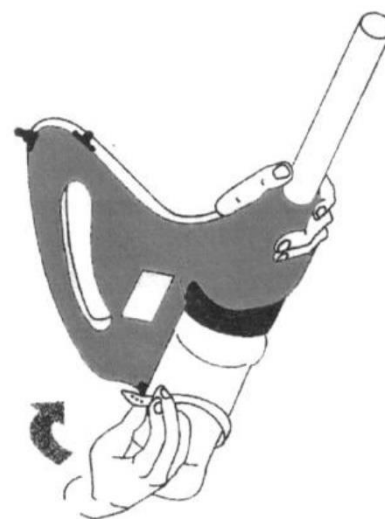

Passare la cinghia attorno alla bottiglia e agganciarla al fissatore



Mettete la cinghia a tracolla e mettete la macchina in posizione di lavoro (come da disegno) per avere un'applicazione più confortevole

Mettete la macchina in posizione di lavoro, azionate il pulsante (A) sul fronte, spostate la leva di bloccaggio (B) verso l'alto ed attendete fino a che il prodotto inizi ad uscire. Per fermare l'applicazione agite sulla leva di bloccaggio disattivandola.

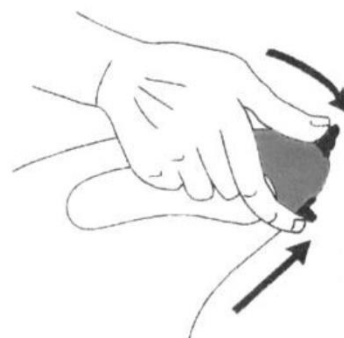

## 2. MODO D'IMPIEGO

Quando il prodotto scende con normalità, avanzate ad una velocità uniforme senza muovere la macchina da una parte e dall'altra.

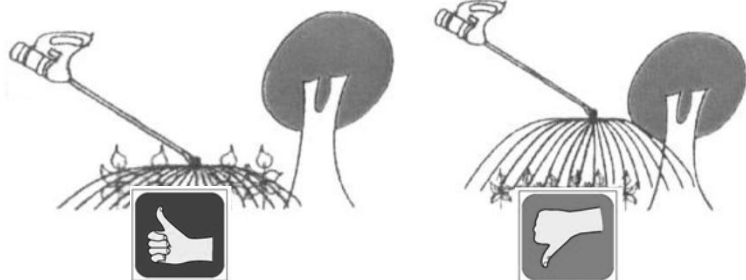
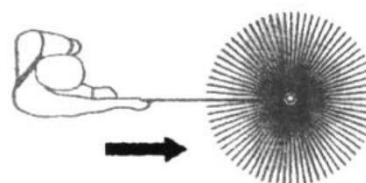

Il disco di rotazione deve funzionare in posizione orizzontale e sotto il livello delle foglie della coltivazione

Non applicare in giorni ventosi

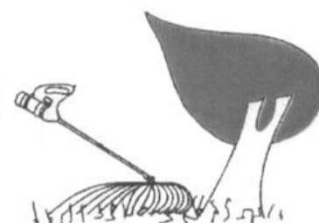

### 3. MOLTO IMPORTANTE

Quando l'applicazione è terminata, per evitare la cristallizzazione del prodotto all'interno della macchina, e perché la macchina sia longeva dovete svitare la bottiglia del prodotto ed avvitare la bottiglia di risciacquo piena d'acqua. Lavorate con dell'acqua pulita per qualche minuto. Non lavare mai l'attrezzo nell'acqua. Lavarlo con uno straccio umido. Estrarre le pile alcaline dalla loro sede.

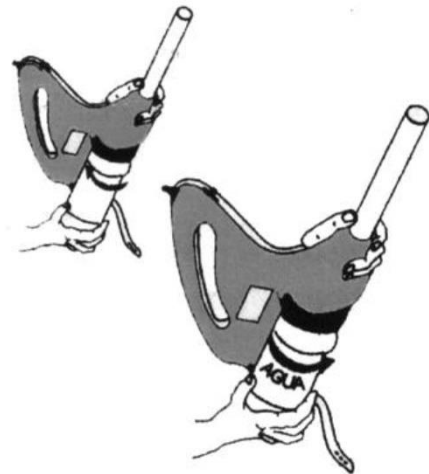

### 4. RICAMBI

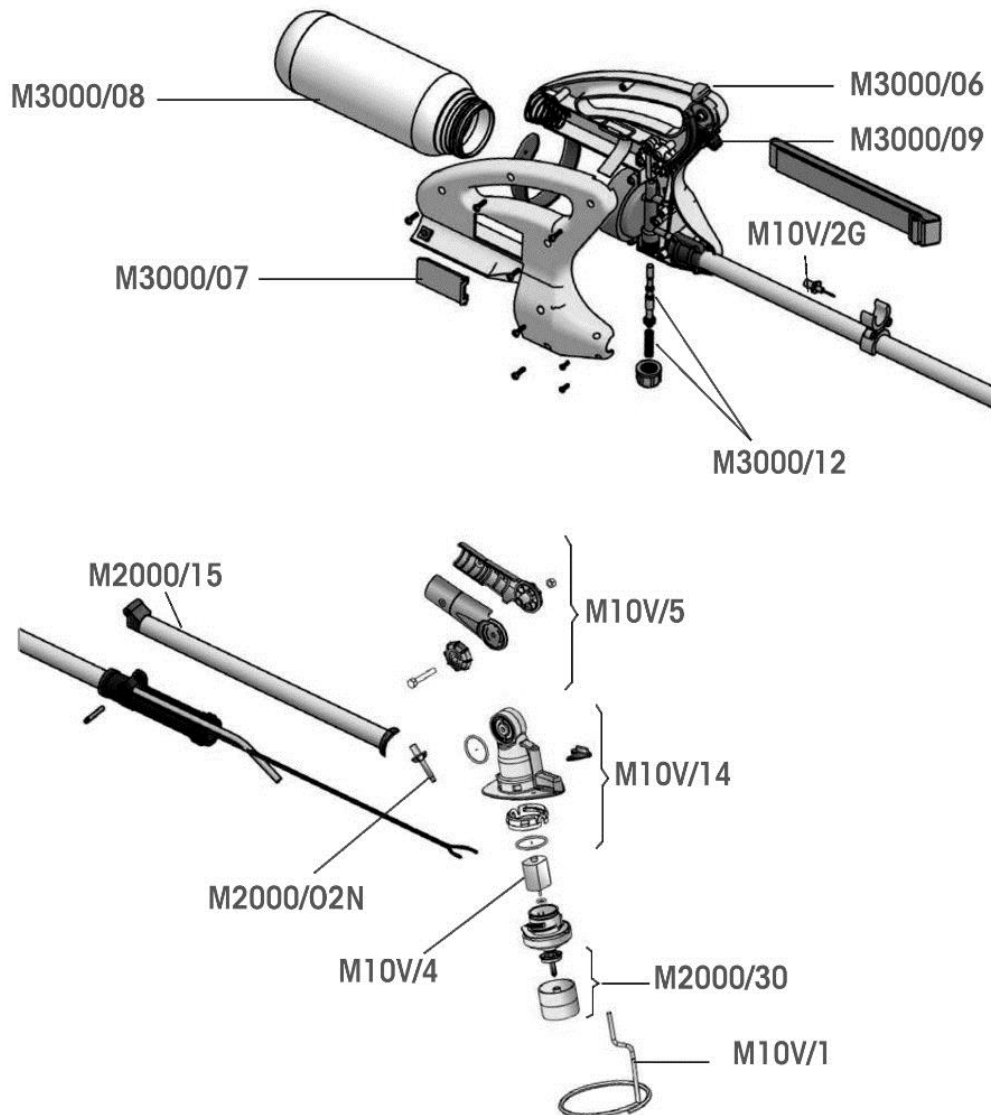



ESPLOSO PER RICAMBI M2000		
Q. tà	Codice	Descrizione
1	M2000/15	Braccio pieghevole
2	M10V/14	Supporto motore completo
2	M3000/12	Valvola di apertura liquido
2	M3000/09	Blocco interruttore
2	M3000/08	Serbatolo litri 1
2	M3000/07	Coperchio vano batteria
2	M3000/06	Interruttore ON-OFF
2	M10V/4	Motore completo
2	M2000/30	Disco diffusore
5	M10V/2G	Ugello giallo Ø1,0
5	M2000/02R1N	Ugello rosso Ø1,2
5	M2000/02M	Ugello marrone Ø1,4
5	M2000/02N	Ugello nero Ø1,6
2	M10V/1	Anello di protezione
1	M10V/5	Snodo completo
2	M10V/13	Micro interruttore

## 5. DICHIARAZIONE CE DI CONFORMITÀ

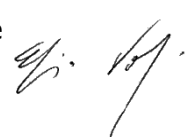
<b>I</b>	La ditta <b> Davide e Luigi Volpi S.p.A.</b> Via San Rocco, 10 – 46040 Casalromano (MN) ITALIA DICHIARA CHE LA MACCHINA	<b>CE</b>
Denominazione:	MICRONIZZATORE	
Tipo:	M2000	
Modello:	M2000	
È CONFORME ALLA PERTINENTE NORMATIVA DI ARMONIZZAZIONE DELL'UNIONE:  DIRETTIVA 2006/42/CE                      Direttiva Macchine		
Persona autorizzata a costituire la documentazione tecnica:		
Nome:	Davide e Luigi Volpi S.p.A.	
Residenza:	Via San Rocco 10 – 46040 Casalromano (MN) Italia	
La presente dichiarazione di conformità è rilasciata sotto la responsabilità esclusiva del fabbricante. Casalromano, 10 Gennaio 2020		
		Il legale rappresentante Eligio Volpi 

## **USER'S MANUAL - TRANSLATION OF THE ORIGINAL TEXT**

"The new electric micronizer M2000 is a machine mainly conceived to apply pure herbicide (with no need to dilute the product in water).

The electric micronizer M2000 allows to apply the product in its pure state, with less drift and greater protection of the culture.

To obtain greater effectiveness, strictly follow the instructions of the label on the tank.

Thanks to its advanced design, M2000 perfectly combines the solidity and resistance necessary for any agricultural machine, with ergonomics that considerably better the farmer's working conditions."

### **1. POWER ON**

Insert the batteries (1.5V) in housing, placing the positive pole on the front and making sure that the tape passes under the batteries.



Remove the lid from the herbicide bottle. Put the herbicide bottle into the machine in a vertical position, as seen in the drawing.

Pass the strap around the bottle and hook it to the fixer.

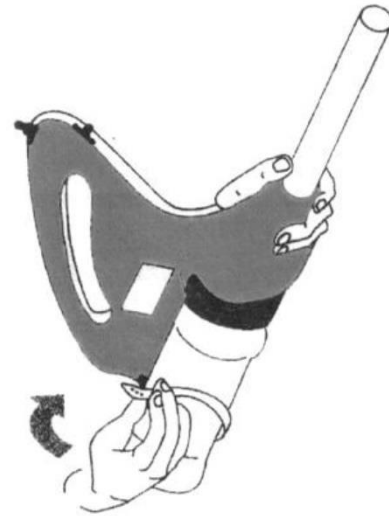

Wear the shoulder strap and put the machine in working position (as per the drawing) for a more comfortable application.

Put the machine in working position, press the button (A), move the locking lever (B) upwards and wait until the product starts to come out. To stop the application, act on the locking lever.

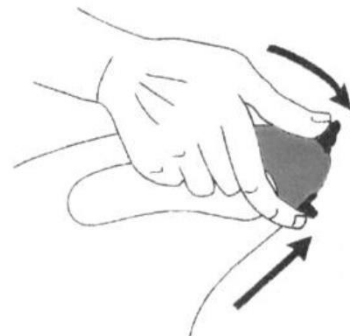

## 2. MODE OF USE

When the product drops normally, continue at a uniform speed without moving the machine.

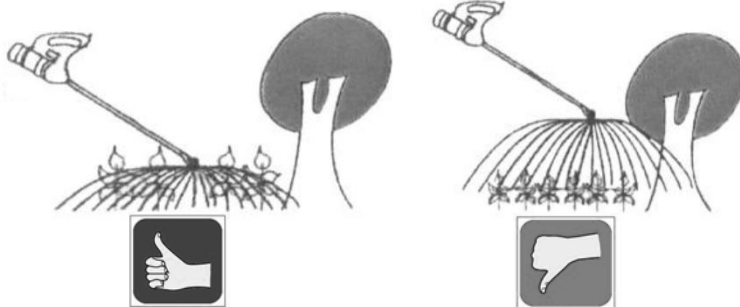
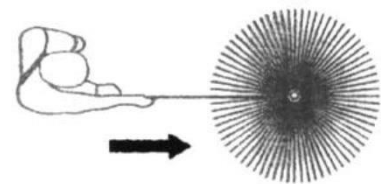

The rotation disc must work in a horizontal position and below the level of the leaves of the crop.

Do not apply in windy days.

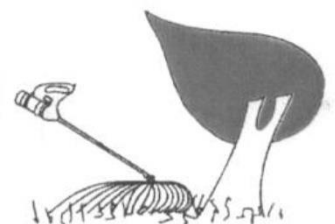

### 3. IMPORTANT

When the application is finished, to avoid the crystallization of the product inside the machine, and to preserve the machine, you have to unscrew the product bottle and screw the rinse bottle full of water.

Let the micronizer work with clean water for a few minutes.

Never wash the tool in water.

Dry it up with a damp rag. Remove the batteries from their housing.

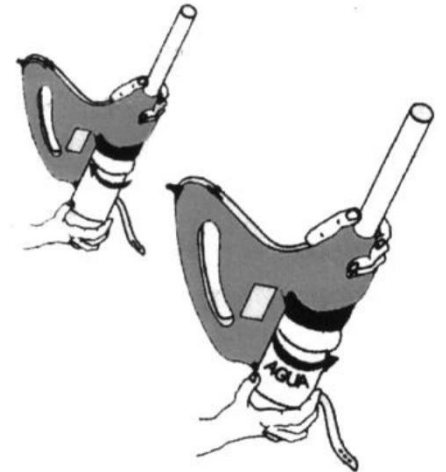

### 4. SPARE PARTS

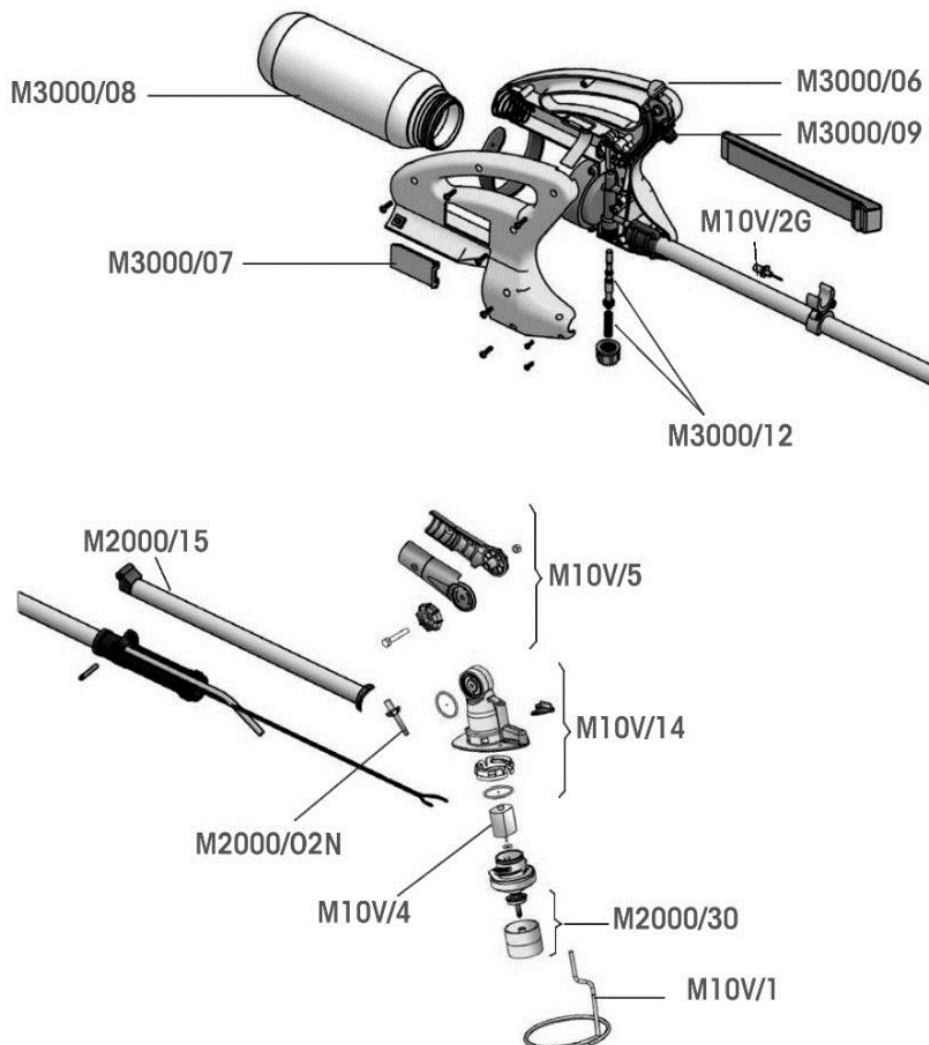



<b>EXPLODED VIEW FOR SPARE PARTS M2000</b>		
<b>Q. ty</b>	<b>Code</b>	<b>Description</b>
1	M2000/15	Folding tube
2	M10V/14	Complete motor support
2	M3000/12	Valve for liquid opening
2	M3000/09	Switch lock
2	M3000/08	Tank 1 liter
2	M3000/07	Cap for battery compartment
2	M3000/06	ON-OFF switch
2	M10V/4	Complete motor
2	M2000/30	Diffuser disc
5	M10V/2G	Yellow nozzle Ø1,0
5	M2000/02R1N	Red nozzle Ø1,2
5	M2000/02M	Brown nozzle Ø1,4
5	M2000/02N	Black nozzle Ø1,6
2	M10V/1	Protection ring
1	M10V/5	Complete joint
2	M10V/13	Micro switch

**5. CE DECLARATION OF CONFORMITY**

**TRANSLATION OF THE ORIGINAL TEXT**

<b>GB</b>	The Company <b> Davide e Luigi Volpi S.p.A.</b> Via San Rocco, 10 – 46040 Casalromano (MN) ITALIA		<b>CE</b>
	DECLARES THAT THE MACHINE		
Denomination:		MICRONIZER	
Type:		M2000	
Model:		M2000	
IS IN CONFORMITY WITH THE RELEVANT COMMUNITY HARMONISATION LEGISLATION:			
DIRECTIVE 2006/42/CE		Machinery Directive	
Authorized person to set up the technical documentation:			
Name:		Davide e Luigi Volpi S.p.A.	
Residence:		Via San Rocco 10 – 46040 Casalromano (MN) Italia	
This Declaration of Conformity is issued under the sole responsibility of the manufacturer. Casalromano, January 10th 2020			
		The legal representative Eligio Volpi	